

KLEINE

WELT

GANZ

GROSS

Gleiche Zahlen bedeuten
gleiche Buchstaben!

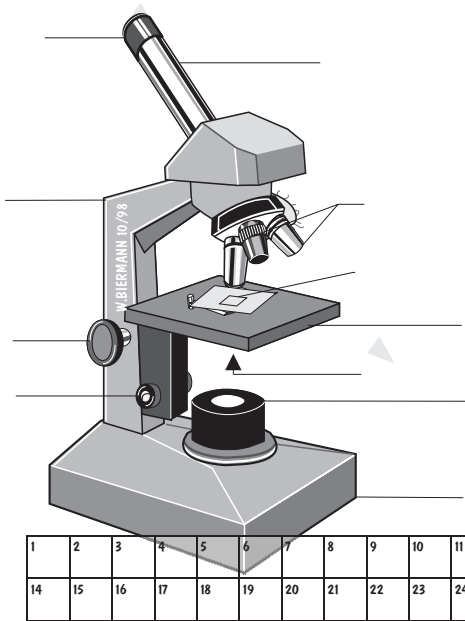

1	2	3	4	5	6	7	8	9	10	11	12	13
14	15	16	17	18	19	20	21	22	23	24	25	26

Schüttle und
rüttle die
grauunterlegten
Felder und
setze von oben
nach unten das
Lösungswort ein!

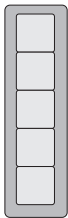

Ein P.....
besteht aus:

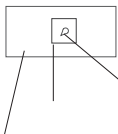

Ein P.....
besteht aus:

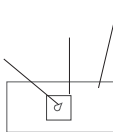

Schüttle und
rüttle die
grauunterlegten
Felder und
setze von oben
nach unten das
Lösungswort ein!

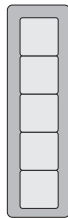

Gleiche Zahlen bedeuten
gleiche Buchstaben!

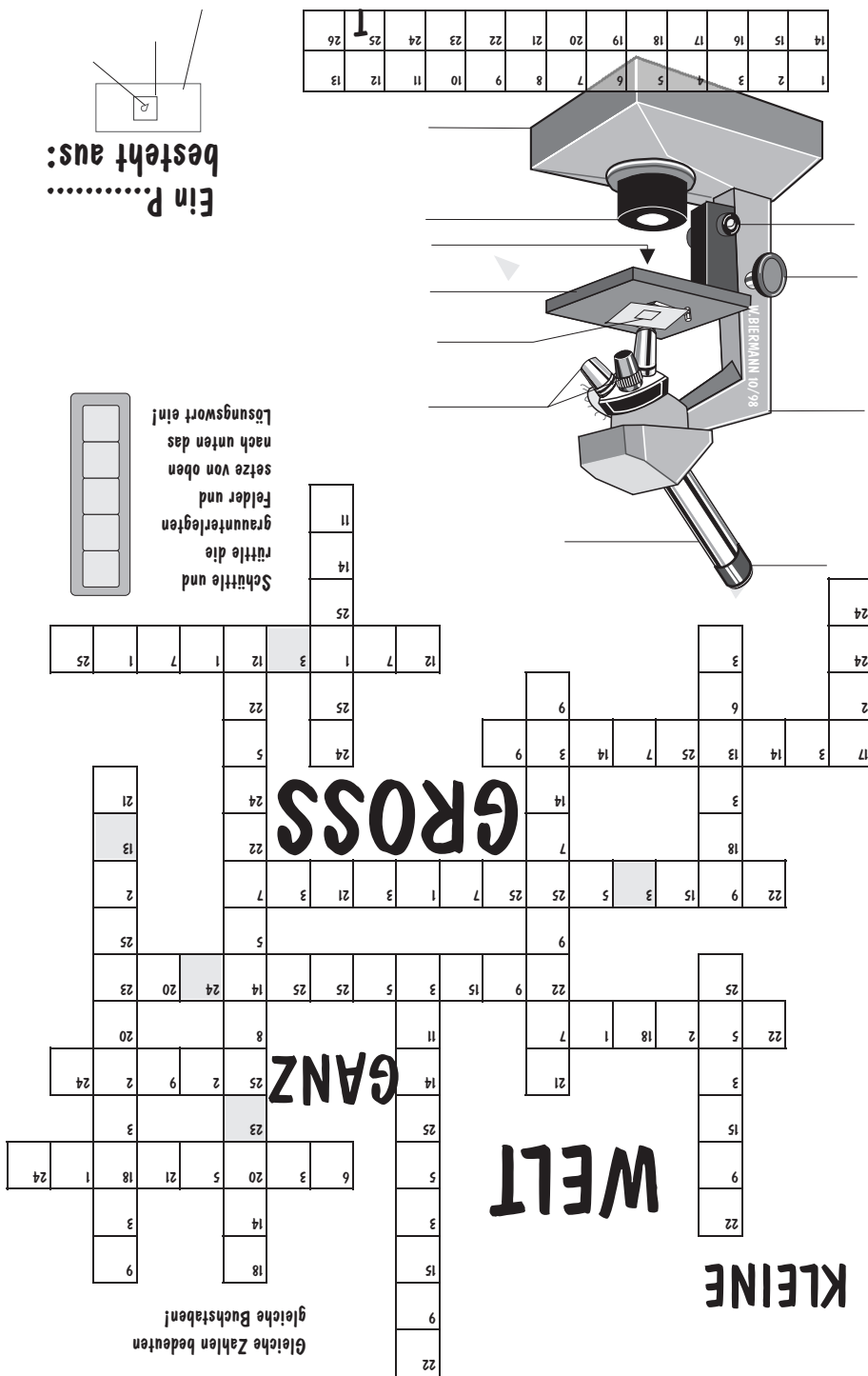

1	2	3	4	5	6	7	8	9	10	11	12	13
14	15	16	17	18	19	20	21	22	23	24	25	26

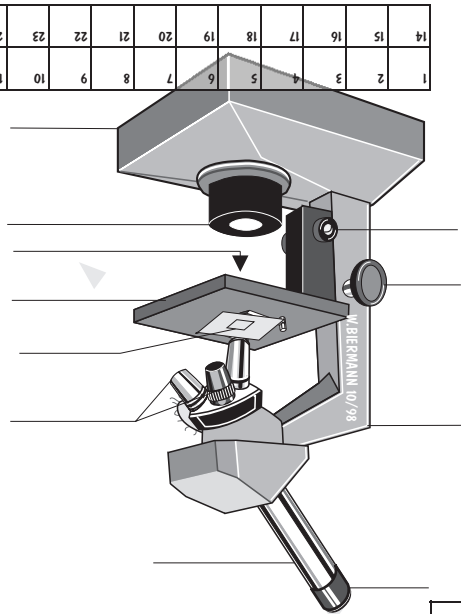

KLEINE

WELT

GROSS

GANZ

